

Nau 19 de Can Batlló  
Edifici de Secundària, Serveis comuns i Altres serveis

Planta Quarta  
E 1:400

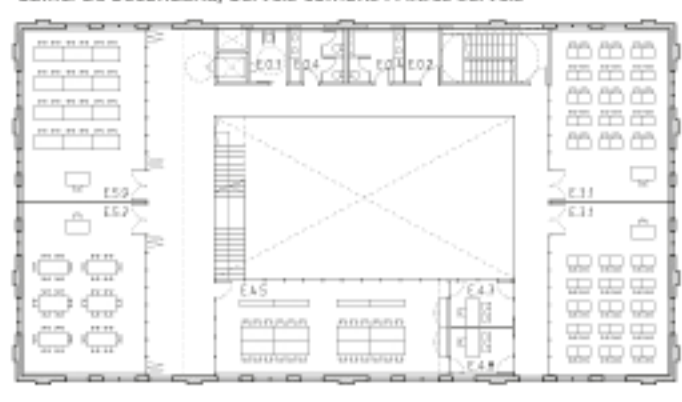

Planta Tercera  
E 1:400



Planta Segona  
E 1:400

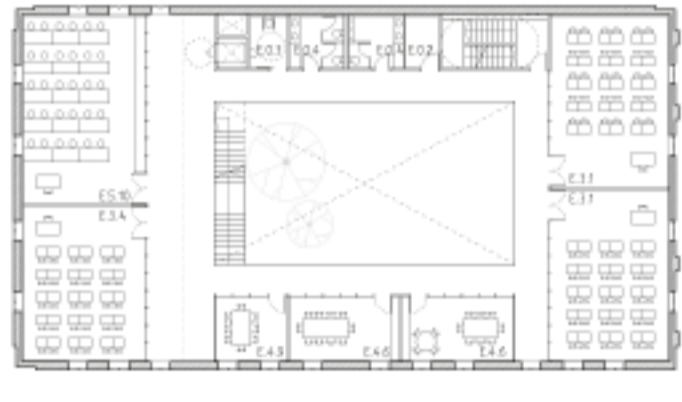

Planta Primera  
E 1:400



Planta Baixa  
E 1:400

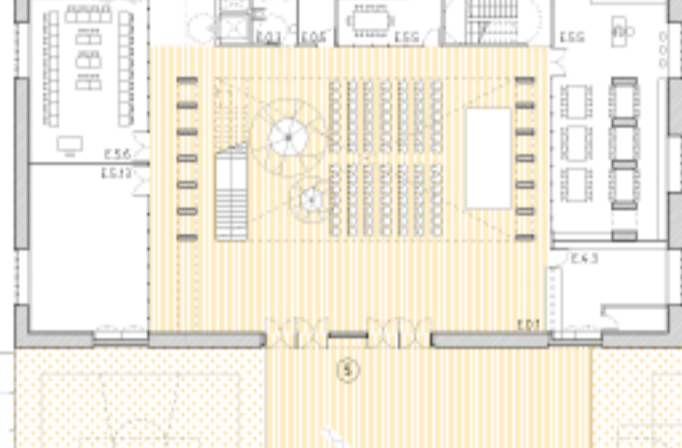

Planta Soterrani -1  
E 1:400

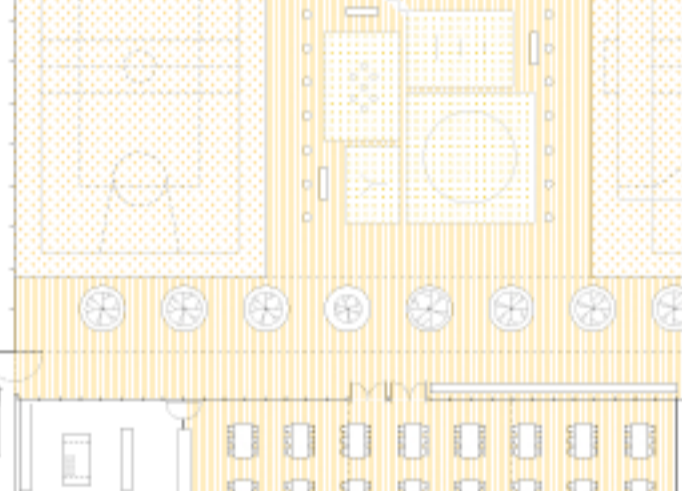

Planta Soterrani -2  
E 1:400

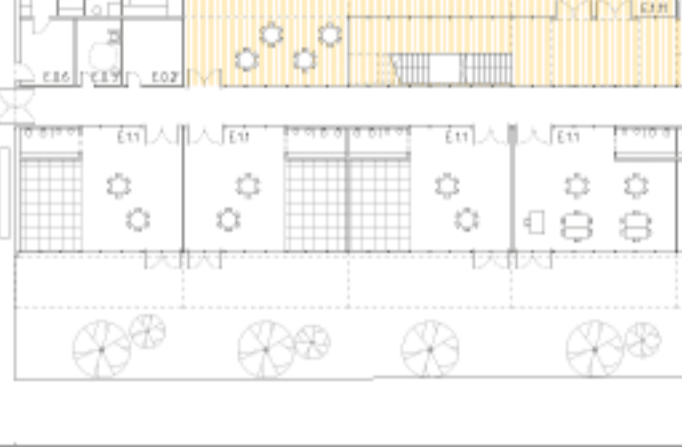

Vista Interior Nau 19 des de Planta Segona



Vista Interior aulari nou des de Planta Primera

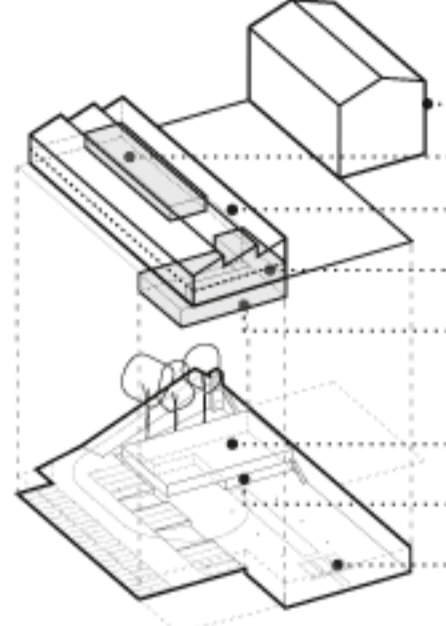

- Secundària
- Serveis comuns
- Altres serveis
- Merjador i Cuina
- Primària
- Infantil
- Gimnàs i vestidors
- Ofícines Central Neteja
- Parcs i Jardins
- Central Neteja

- Llegenda accés**
- Accés general Institut Escola
  - Accés infantil
  - Accés Primària i Merjador
  - Accés Gimnàs i vestidors
  - Accés Secundària i Serveis comuns
  - Accés independent Biblioteca
  - Accés independent AMPA
  - Accés peatonal Parcs-Jardins i Central neteja
  - Accés vèhicles Parcs-Jardins i Central neteja

Aulari Nou d'Infantil, Primària i Merjador

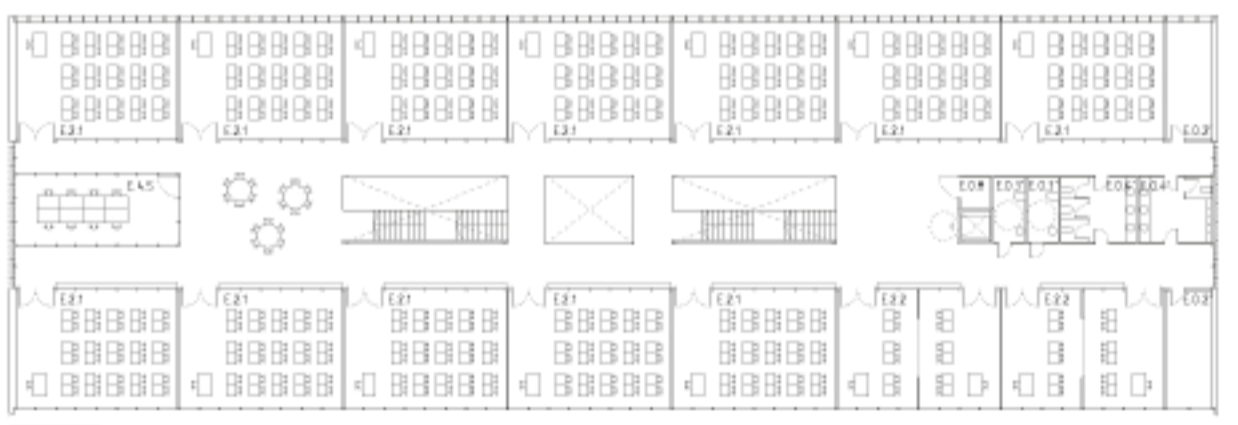

Planta Primera  
E 1:400

Soterrani logístic\_Central Neteja i Parc-Jardins (+Gimnàs)

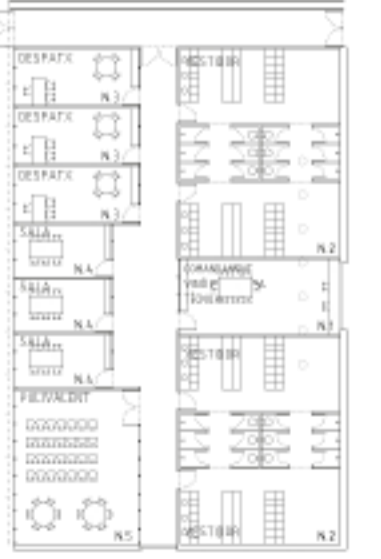

Planta Soterrani -1  
E 1:400

	Sup. Útil	Sup. cons.
<b>E - Institut - Escola</b>	<b>5106,62 m²</b>	<b>5899,95 m²</b>
<b>E0 - General</b>		
E0.1 Vestibul institut (381,32 m²)   E0.1' Vestibul escola (46,34 m²)   E0.2 Magatzem institut (27,28 m²)   E0.2' Magatzem escola (245,35 m²)   E0.2.1 Magatzem escola adaptat (11,19 m²)   E0.3 Lavabo adaptat (prof. institut) (46,54 m²)   E0.3' Lavabo adaptat (prof. escola) (46,86 m²)   E0.4 Lavabo alumnes institut (47,70 m²)   E0.4' Lavabo alumnes escola (3,53 m²)   E0.5 Local tècnic institut (5,11 m²)   E0.5' Local tècnic escola / computadors (10,11 m²)   E0.6 Escantronia (16,48 m²)   E0.6' Instal·lacions (19,20 m²)   E0.8 Neteja (2,65 m²)   E0.8' Neteja (13,32 m²)		
<b>E1 - Educació Infantil</b>		
E1.1 Aula infantil (36,17 m²)   E1.2 Lavabo (6,50 m²)   E1.3 Aula psico-motricitat (52,52 m²)   E1.4 Tàlner (17,55 m²)		
<b>E2 - Educació Primària</b>		
E2.1 Aula primària (2x54,8 m²)   E2.2 Aula desdoblament (2x26,77 m²)   E2.3 Aula recolliment/foroc (2x26,77 m²)		
<b>E3 - Educació Secundària</b>		
E3.1 Aula secundària (8x50,08 m²)   E3.2 Aula desdoblament (2x26,70 m²)   E3.3 Aula recolliment/foroc (2x26,76 m²)   E4.4 Aula complementària (32,30 m²)		
<b>E4 - Serveis comuns</b>		
E4.1 Despatx (15,37 m²)   E4.2 Cap d'estudi (12,48 m²)   E4.3 Secretaria (28,20 m²)   E4.4 Secretari (11,30 m²)   E4.5 Sala professor institut P3 (52,72 m²)   E4.5' Sala professor institut P4 (60,62 m²)   E4.5.1 Sala professorat escola (32,63 m²)   E4.6 Departaments (467,65 m²)   E4.7 Despatx / tauler (346,04 m²)   E4.8 Despatx professorat exterior (8,04 m²)   E4.9 Associació alumnes (13,48 m²)   E5.1 Merjador (242,60 m²)   E4.11 Canangera / Reprografia (78,80 m²)		
<b>E5 - Altres serveis</b>		
E5.1 Sala gran Gimnàs (224 m²)   E5.2 Escantri (32,28 m²)   E5.3 Magatzem (2x5,92 m²)   E5.4 Vestidors (68,80 m²)   E5.5 Biblioteca (77,12 m²)   E5.6 Aula de música (54,55 m²)   E5.7 Aula de plàstica / AV (26,16 m²)   E5.8 Aula taller (77,38 m²)   E5.9 Aula informàtica (56,18 m²)   E5.10 Laboratoris (64,19 m²)   E5.11 Merjador (242,60 m²)   E5.12 Cuna (69,23 m²)   E5.13 Aula polivalent (54,75 m²)		
<b>N - Central Neteja</b>	<b>2587,30 m²</b>	<b>3192,39 m²</b>
N1 Comandament Zona tècnica (34,00 m²)   N2 Vestidors (4x6,30 m²)   N3 Despatx (2x9,70 m²)   N4 Sala (3x4,24 m²)   N5 Sala polivalent (53,93 m²)   N6 Aparcament (234,8 m²)   N7 Àrea tècnica (203,11 m²)   N8 Taller (64,79 m²)   N9 Rentador de vehicles (13,45 m²)		
<b>P - Parcs i Jardins</b>	<b>2773,10 m²</b>	<b>324,92 m²</b>
P1 Vestidors (5x5,00 m²)   P2 Merjador (45,27 m²)   P3 Despatx (2x20,34 m²)   P4 Magatzem (47,00 m²)   P5 Aparcament (5 places) (42,00 m²)   P6 Espai Neteja (12,76 m²)   P7 Espai Residus (12,76 m²)   P8 Servei higienia (21,63 m²)		
<b>Espais exteriors (50%)</b>		<b>570,52 m²</b>
<b>Superfície Útil TOTAL</b>	<b>6232,80 m²</b>	
<b>Superfície construïda TOTAL</b>		<b>9446,58 m²</b>

	Import	%
<b>OBRA NOVA</b>		
01 Implantació general d'obres	15.305,21 €	0,30%
02 Moviment de terres i gestió residus	183.662,49 €	1,20%
03 Formacions	397.935,39 €	2,60%
04 Estructura general	2.724.326,89 €	17,80%
05 Cobertes	290.798,94 €	1,90%
06 Implantació litzacions i aïllaments	474.461,42 €	3,10%
07 Tancaments generals	1.117.260,13 €	7,30%
08 Distribució i revestiments	658.123,91 €	4,30%
09 Paviments	672.396,81 €	4,30%
10 Rusteria interior	305.104,15 €	2,00%
11 Rusteria exterior	45.915,62 €	0,30%
12 Instal·lacions	2.770.242,51 €	18,10%
13 Complementari	127.023,22 €	0,80%
14 Equipaments	305.104,15 €	2,00%
<b>REHABILITACIÓ</b>		
01 Compresions i verificacions	18.366,25 €	0,10%
02 Sanjaments, enderrossos i gestió residus	321.429,35 €	2,10%
03 Consolidació estructural	785.260,36 €	5,00%
04 Intervenció coberta	275.493,73 €	1,80%
05 Implantació litzacions i aïllaments	122.441,66 €	0,80%
06 Actuació façanes	260.988,52 €	1,70%
07 Rusteria exterior	275.493,73 €	1,80%
08 Distribució i revestiments	290.798,94 €	1,90%
09 Paviments	168.357,28 €	1,10%
10 Rusteria interior	114.789,05 €	0,70%
11 Instal·lacions	765.260,36 €	5,00%
12 Equipaments	107.136,45 €	0,70%
<b>EX Exteriors</b>	<b>1.209.111,37 €</b>	<b>7,90%</b>
<b>SS Seguretat i salut</b>	<b>229.578,11 €</b>	<b>1,50%</b>
<b>CC Control de qualitat</b>	<b>91.831,34 €</b>	<b>0,60%</b>
<b>Total PEC (Pres. Exec. Contracte)</b>	<b>16.514.316,63 €</b>	
<b>I.V.A. (21%)</b>	<b>3.468.006,91 €</b>	
<b>Total PEM (IVA inclòs)</b>	<b>19.982.323,53 €</b>	