

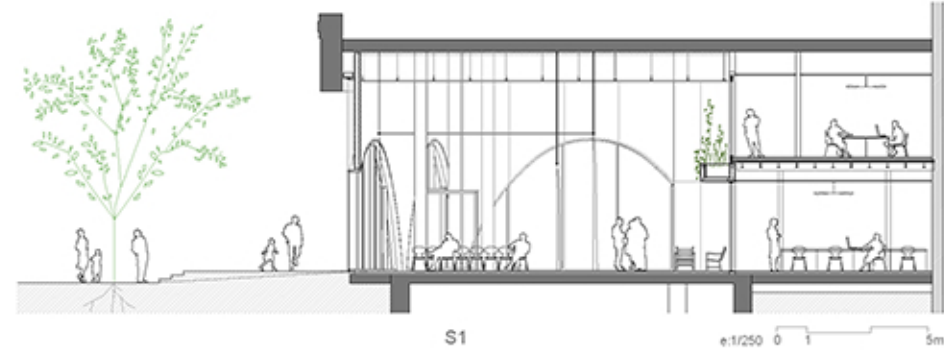

El Nou Vestíbul de l'Edifici Novíssim es converteix en una peça de potencial per la ciutat en reorganitzar les circulacions de la plaça i treballar la permeabilitat urbana.

A través del llenguatge de les obertures de l'arquitectura de la ciutat gòtica de Barcelona s'emplaça una nova façana ornamental que dibuixa uns arcs objecte de noves relacions socials i ambientals a través dels vincles entre allò antic i allò nou.

La relació entre aquest objecte singular i l'espai urbà i històric, mitjançant l'efecte dels materials de qualitat, diàleg entre allò antic, allò nou i el verd, pot ser una bona imatge per l'ideal polític de respecte mutu amb el nostre planeta, i per tant entre persones i éssers.

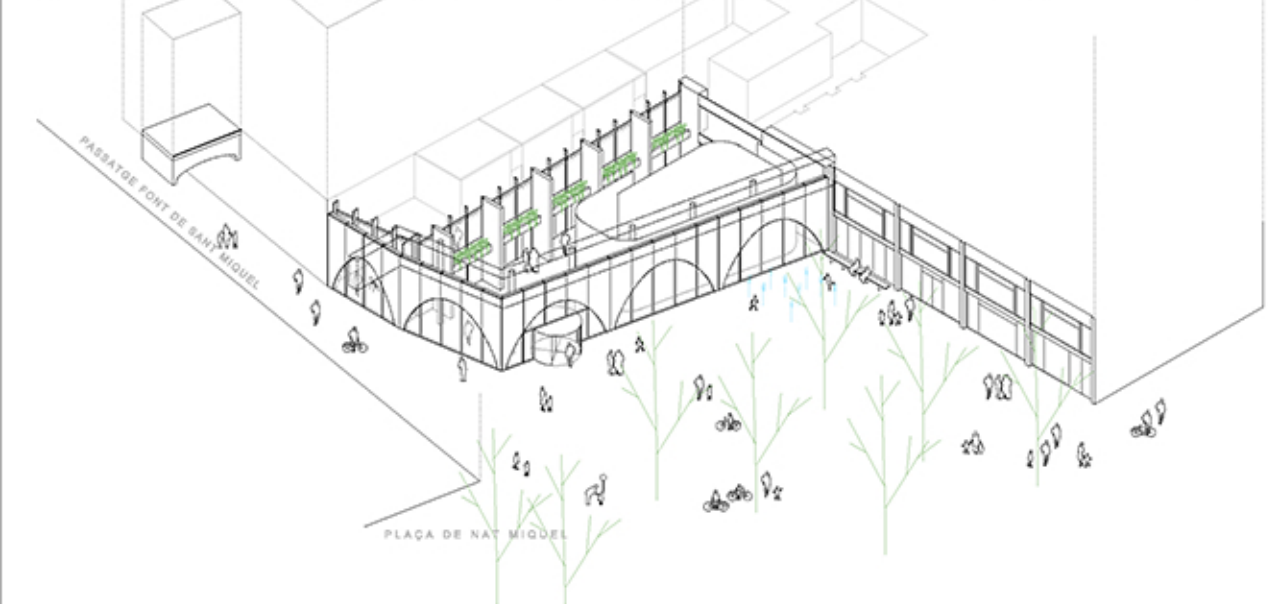

S1 e:1/250 0 1 5m

Es planteja la idea de concebre una plaça oxigenada per la plantació de nous arbres, un espai obert i verd que reflexiona sobre el passat urbà de la ciutat i el vincle amb els arbres de Barcelona en el desenvolupament urbà tot millorant-ne la qualitat espacial, higròtermica i treballant contra les contaminacions.

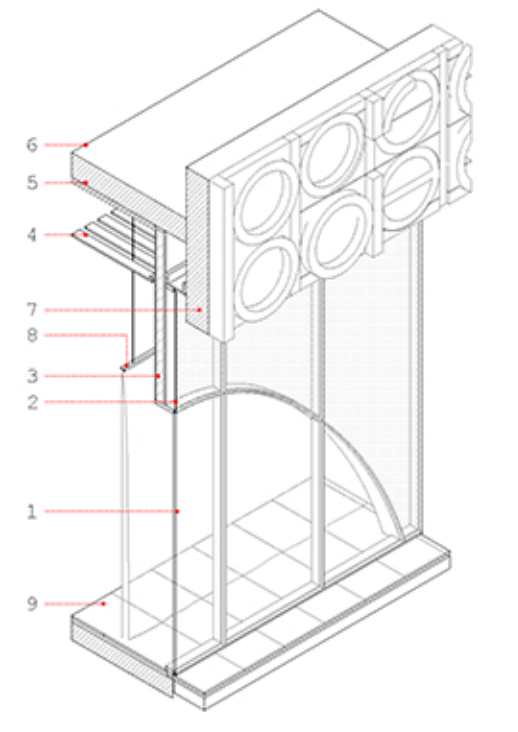
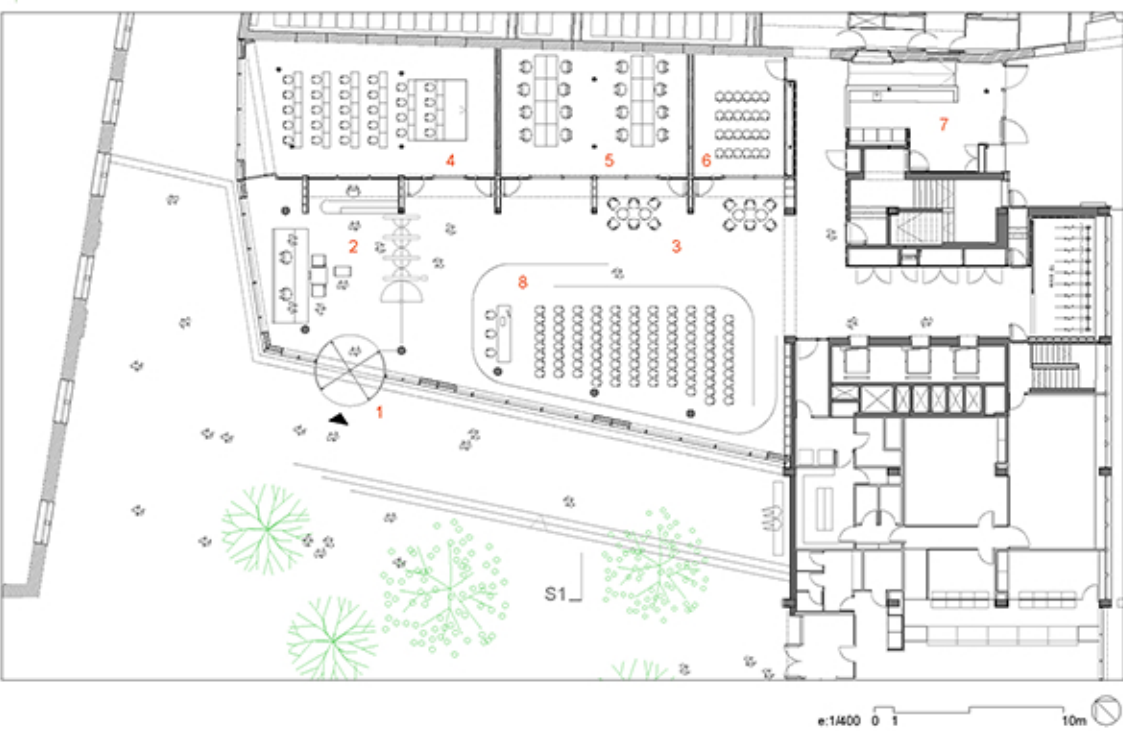

PLANTA 0 - NIVELL ±0.00	SUP. ÚTIL
REFORMA VESTÍBUL EDIFICI NOVÍSSIM	
1 PORTA GIRATÒRIA	74,77M2
2 PUNT DE CONTROL (PC)	340,82M2
3 VESTÍBUL PRINCIPAL	94,33M2
4 SALA PREMSA GRUPS MUNICIPALS (SP)	65,89M2
5 SALA TREBALL PERIODISTES (ST) / ESPAI TREBALL (ET)	30,82M2
6 ESPAI PER "CANUTASSOS" (CA)	31,70M2
7 PUNT D'AUTOSERVEI (AS)	108,90M2
8 ESPAI PER REPRESENTACIONS (ER)	
(*) inclòs dins Vestíbul principal	
<b>TOTAL SUP. ÚTIL REFORMA</b> (* no inclòs)	<b>607,61M2</b>
<b>TOTAL SUP. CONSTRUÏDA REFORMA PO</b>	<b>720,04M2</b>
SUP. DEMOLICIÓ MARQUESA	104,27M2
SUP. AMPLIACIÓ SOTA PORXO	61,15M2
SUP. REDUCCIÓ SOTA MARQUESA	46,30M2

e:1/400 0 1 10m

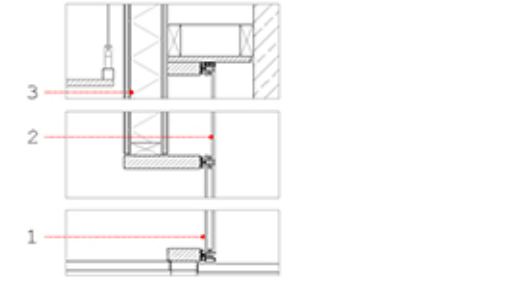
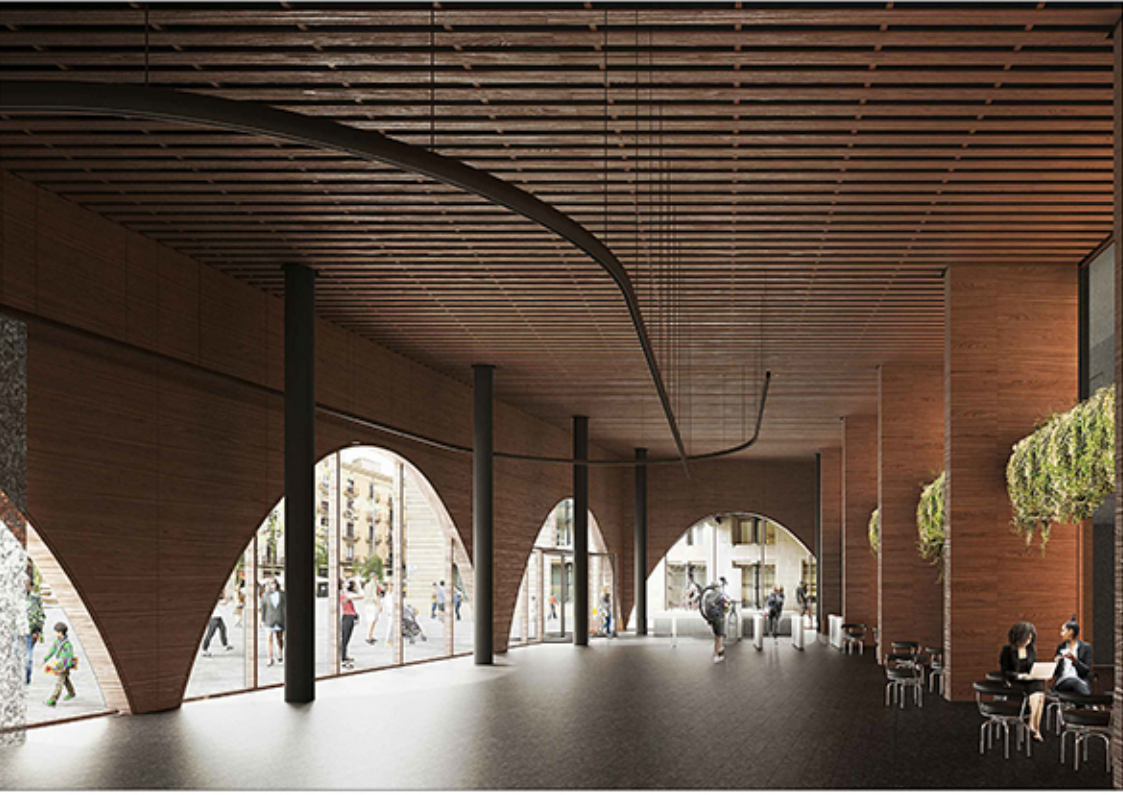
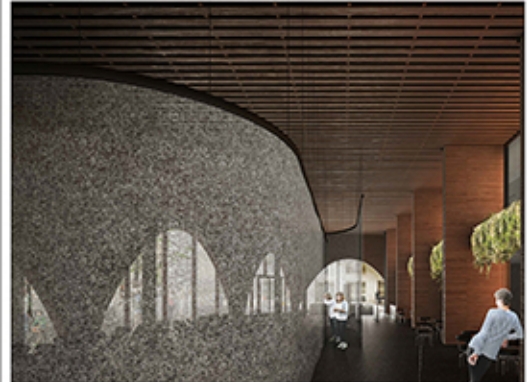

1. mur cortina de fusta laminada de 20cm de gruix + vidre aïllant transparent, encolat estructural
2. vidre transparent acabat texturitzat ganulat
3. panell sandvitx de 20cm de gruix: panells de contraxapat de fusta + aïllament de llana de roca de 15cm
4. cel ras de llates de fusta envernissada, 15x2cm
5. revestiment absortiu aportant confort acústic i tèrmic forjat coberta existent
6. fust escultòric Subirachs
8. joc de cortines desplegable de traçat curvilini
9. paviment de pedra natural tosquejada